

COPYRIGHT © Hangzhou EZVIZ Software Co., Ltd. ALL RIGHTS RESERVED.

Any and all information, including, among others, wordings, pictures, graphs are the properties of Hangzhou EZVIZ Software Co., Ltd. (hereinafter referred to as "EZVIZ"). This user manual (hereinafter referred to as "the Manual") cannot be reproduced, changed, translated, or distributed, partially or wholly, by any means, without the prior written permission of EZVIZ. Unless otherwise stipulated, EZVIZ does not make any warranties, guarantees or representations, express or implied, regarding to the Manual.

About this Manual

The Manual includes instructions for using and managing the product. Pictures, charts, images and all other information hereinafter are for description and explanation only. The information contained in the Manual is subject to change, without notice, due to firmware updates or other reasons. Please find the latest version in the EZVIZ™ website (<http://www.ezvizlife.com>).

Revision Record

New release – January, 2021

Trademarks Acknowledgement

EZVIZ™, ™, and other EZVIZ's trademarks and logos are the properties of EZVIZ in various jurisdictions. Other trademarks and logos mentioned below are the properties of their respective owners.

Legal Disclaimer

TO THE MAXIMUM EXTENT PERMITTED BY APPLICABLE LAW, THE PRODUCT DESCRIBED, WITH ITS HARDWARE, SOFTWARE AND FIRMWARE, IS PROVIDED "AS IS", WITH ALL FAULTS AND ERRORS, AND EZVIZ MAKES NO WARRANTIES, EXPRESS OR IMPLIED, INCLUDING WITHOUT LIMITATION, MERCHANTABILITY, SATISFACTORY QUALITY, FITNESS FOR A PARTICULAR PURPOSE, AND NON-INFRINGEMENT OF THIRD PARTY. IN NO EVENT WILL EZVIZ, ITS DIRECTORS, OFFICERS, EMPLOYEES, OR AGENTS BE LIABLE TO YOU FOR ANY SPECIAL, CONSEQUENTIAL, INCIDENTAL, OR INDIRECT DAMAGES, INCLUDING, AMONG OTHERS, DAMAGES FOR LOSS OF BUSINESS PROFITS, BUSINESS INTERRUPTION, OR LOSS OF DATA OR DOCUMENTATION, IN CONNECTION WITH THE USE OF THIS PRODUCT, EVEN IF EZVIZ HAS BEEN ADVISED OF THE POSSIBILITY OF SUCH DAMAGES.

TO THE MAXIMUM EXTENT PERMITTED BY APPLICABLE LAW, IN NO EVENT SHALL EZVIZ'S TOTAL LIABILITY FOR ALL DAMAGES EXCEED THE ORIGINAL PURCHASE PRICE OF THE PRODUCT.

EZVIZ DOES NOT UNDERTAKE ANY LIABILITY FOR PERSONAL INJURY OR PROPERTY DAMAGE AS THE RESULT OF PRODUCT INTERRUPTION OR SERVICE TERMINATION CAUSED BY: A) IMPROPER INSTALLATION OR USAGE OTHER THAN AS REQUESTED; B) THE PROTECTION OF NATIONAL OR PUBLIC INTERESTS; C) FORCE MAJEURE; D) YOURSELF OR THE THIRD PARTY, INCLUDING WITHOUT LIMITATION, USING ANY THIRD PARTY'S PRODUCTS, SOFTWARE, APPLICATIONS, AND AMONG OTHERS.

REGARDING TO THE PRODUCT WITH INTERNET ACCESS, THE USE OF PRODUCT SHALL BE WHOLLY AT YOUR OWN RISKS. EZVIZ SHALL NOT TAKE ANY RESPONSIBILITIES FOR ABNORMAL OPERATION, PRIVACY LEAKAGE OR OTHER DAMAGES RESULTING FROM CYBER ATTACK, HACKER ATTACK, VIRUS INSPECTION, OR OTHER INTERNET SECURITY RISKS; HOWEVER, EZVIZ WILL PROVIDE TIMELY TECHNICAL SUPPORT IF REQUIRED. SURVEILLANCE LAWS AND DATA PROTECTION LAWS VARY BY JURISDICTION. PLEASE CHECK ALL RELEVANT LAWS IN YOUR JURISDICTION BEFORE USING THIS PRODUCT IN ORDER TO ENSURE THAT YOUR USE CONFORMS TO THE APPLICABLE LAW. EZVIZ SHALL NOT BE LIABLE IN THE EVENT THAT THIS PRODUCT IS USED WITH ILLEGITIMATE PURPOSES.

IN THE EVENT OF ANY CONFLICTS BETWEEN THE ABOVE AND THE APPLICABLE LAW, THE LATTER PREVAILS.

Índice

Visão geral	2
1. Conteúdo da embalagem	2
2. Elementos básicos.....	2
Obtenha o aplicativo EZVIZ	3
Conexão com a internet	3
1. Opção A: Conexão com fio	3
2. Opção B: Conexão sem fio	4
Instalação	5
1. Instalação do cartão MicroSD (opcional).....	5
2. Local da instalação.....	6
3. Procedimentos de instalação	6
Operações no aplicativo EZVIZ	7
1. Exibição ao vivo	7
2. Configurações	8
3. Histórico de vídeos	9
4. Falar	9
5. Detecção inteligente de pessoas.....	10
6. Defesa ativa.....	10
Conexão com o EZVIZ	11
1. Usar a Amazon Alexa	11
2. Usar o Google Assistente.....	12
Perguntas frequentes	13

Visão geral

1. Conteúdo da embalagem



Câmera



Gabarito de furação



Kit à prova d'água



Kit de parafusos



Adaptador de energia



Informações regulatórias



Guia de início rápido

i A aparência do adaptador de energia pode variar de acordo com o modelo adquirido.

2. Elementos básicos

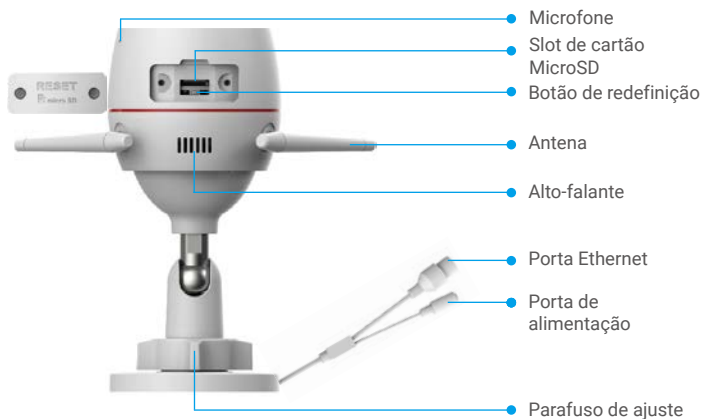

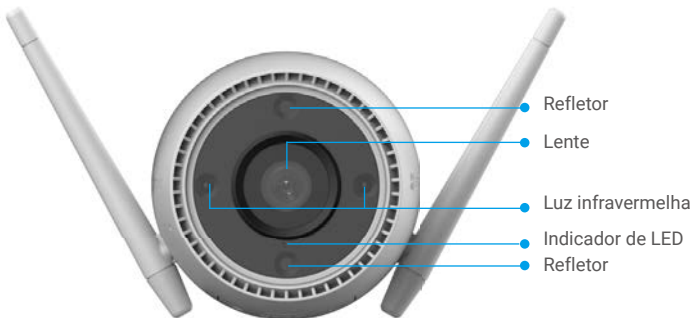

Nome	Descrição
Botão de redefinição	Quando a câmera estiver funcionando, pressione-o por cerca de 4 segundos até que o indicador de LED fique vermelho fixo. Com isso, todos os parâmetros serão restaurados para as configurações padrão.
LED Indicador	Vermelho fixo: a câmera está iniciando.
	Vermelho piscando lentamente: exceção de rede.
	Vermelho piscando rapidamente: exceção da câmera (p. ex., erro do cartão MicroSD).
	Azul fixo: aplicativo acessando a câmera.
	Azul piscando lentamente: a câmera está funcionando adequadamente.
	Azul piscando rapidamente: a câmera está pronta para conexão Wi-Fi.

Obtenha o aplicativo EZVIZ

1. Conecte seu celular à rede Wi-Fi (sugerido).
2. Baixe e instale o aplicativo EZVIZ pesquisando por "EZVIZ" na App Store ou no Google Play™.
3. Abra o aplicativo e crie uma conta de usuário do EZVIZ.



i Se você já usou o aplicativo, verifique se possui a última versão. Para ver se há uma atualização disponível, acesse a loja de aplicativos e pesquise por EZVIZ.

Conexão com a internet

- i** • Conexão com fio: conecte a câmera a um roteador. Consulte a **Opção A**.
- Conexão sem fio: conecte a câmera ao Wi-Fi. Consulte a **Opção B**.

1. Opção A: Conexão com fio

1. Conecte o cabo do adaptador de energia à porta de energia da câmera.
2. Conecte o adaptador de energia a uma tomada elétrica.
 - i** • Use o adaptador e o cabo de alimentação que vêm com a câmera na embalagem.
 - O LED piscando rapidamente em azul indica que a câmera está ligada e pronta para a configuração de rede.
3. Conecte a câmera à porta LAN do seu roteador com o cabo Ethernet (adquirido separadamente).
 - i** O LED piscando lentamente em azul indica que a câmera está conectada à internet.

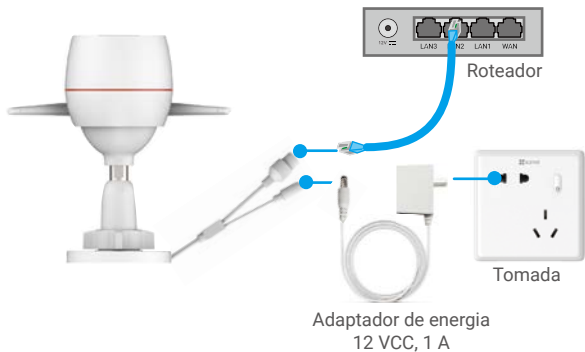

4. Adicione a câmera ao EZVIZ.

- Faça login na sua conta usando o aplicativo EZVIZ.
- Na tela inicial, toque em "+" no canto superior direito para acessar a interface Scan QR Code (Ler código QR).
- Leia o código QR localizado na capa do Guia de Início Rápido ou no corpo da câmera.

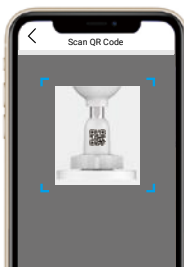

- Siga o assistente do aplicativo EZVIZ para adicionar a câmera ao aplicativo.

2. Opção B: Conexão sem fio

1. Conecte o cabo do adaptador de energia à porta de energia da câmera.
2. Conecte o adaptador de energia a uma tomada elétrica.

- i** Use o adaptador e o cabo de alimentação que vêm com a câmera na embalagem.
- O LED piscando rapidamente em azul indica que a câmera está ligada e pronta para a configuração de rede.



3. Adicionar uma câmera ao EZVIZ.

- Faça login na sua conta usando o aplicativo EZVIZ.
- Na tela inicial, toque em "+" no canto superior direito para acessar a interface Scan QR Code (Ler código QR).
- Leia o código QR localizado na capa do Guia de Início Rápido ou no corpo da câmera.

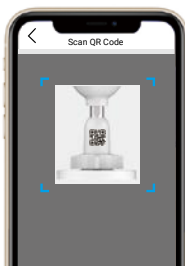

- Siga o assistente do aplicativo EZVIZ para adicionar a câmera ao EZVIZ.

- i** Escolha conectar sua câmera ao Wi-Fi ao qual seu celular está conectado.
 - A banda do Wi-Fi deve ser de 2,4 GHz.
- i** Pressione o botão de redefinição por cerca de 4 segundos. Com isso, você poderá reiniciar a câmera e restaurar todos os parâmetros para o padrão. Pressione o botão de redefinição por cerca de 4 segundos em qualquer um dos seguintes casos:
 - A câmera não consegue se conectar à sua rede Wi-Fi.
 - Você pretende conectar a câmera a outra rede Wi-Fi.

Instalação

1. Instalação do cartão MicroSD (opcional)

1. Retire a tampa da câmera.
2. Insira o cartão MicroSD (vendido separadamente) no slot de cartão.
3. Coloque a tampa novamente.



- i** Depois de instalar o cartão MicroSD, você deve inicializá-lo no aplicativo EZVIZ antes de usá-lo.
4. No aplicativo EZVIZ, toque em Storage Status (Status de armazenamento) na interface Device Settings (Configurações do dispositivo) para verificar o status do cartão SD.
 5. Se o status do cartão de memória for exibido como Uninitialized (Não inicializado), toque para inicializá-lo.
- i** Em seguida, o status mudará para **Normal** e os vídeos poderão ser armazenados.

2. Local da instalação

- Escolha um local com campo de visão limpo e sem obstruções e com um bom sinal sem fio.
- Verifique se a parede/teto é resistente o suficiente para suportar três vezes o peso da câmera.
- A câmera não pode ser instalada com a lente voltada para a luz solar direta.

3. Procedimentos de instalação

1. Retire a película protetora da lente.
2. Coloque o gabarito de furação em uma superfície limpa e plana.
3. (Apenas para paredes de cimento) Faça os furos dos parafusos de acordo com o gabarito e insira as buchas.
4. Use os parafusos para fixar a câmera na superfície de instalação.
5. Afrouxe o parafuso de ajuste.
6. Gire a parte superior da câmera para obter o ângulo de detecção apropriado.
7. Aperte o parafuso de ajuste outra vez.

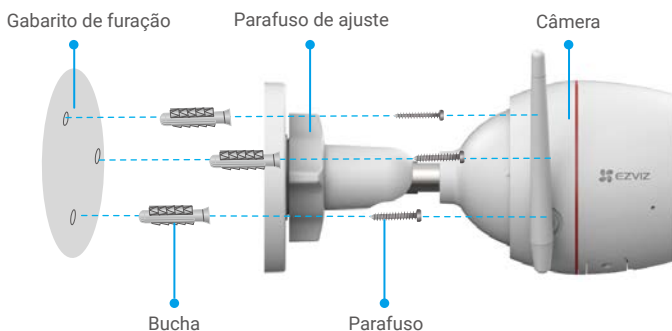

Operações no aplicativo EZVIZ

- i** A interface do aplicativo pode variar devido às atualizações de versões, e a interface do aplicativo instalado no seu telefone deve prevalecer.







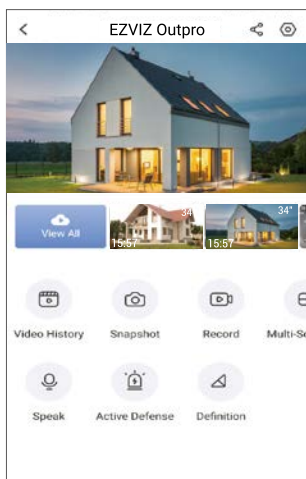

1. Exibição ao vivo

Ao iniciar o aplicativo EZVIZ, a página do dispositivo é exibida conforme mostrado abaixo.

Você pode ver as informações ao vivo, tirar fotos, gravar vídeos ou escolher uma definição de vídeo conforme necessário.



- i** Deslize para a esquerda e para a direita na tela para ver mais ícones.

Ícone	Descrição
	Compartilhar. Compartilhe seu dispositivo com quem você quiser.
	Configurações. Visualize ou altere as configurações do dispositivo.
	Histórico de vídeos. Visualize as gravações.
	Instantâneo. Tire um instantâneo.
	Gravar. Inicie/pare a gravação manualmente.
	Falar. Pressione e segure para falar com as pessoas na frente da câmera.
	Defesa ativa. Emite um alarme sonoro para inibir intrusos.
	Definição. Selecione a resolução do vídeo entre Ultra HD (Ultra-alta definição), Hi-Def (Alta definição) ou Standard (Padrão).
	Multitelas ao vivo. Toque para selecionar o layout da janela de exibição ao vivo.

2. Configurações

Parâmetro	Descrição
Audio (Áudio)	Se desativado, não haverá áudio quando você estiver visualizando vídeos em tempo real ou gravados.
Status Light (Luz de status)	Se ativado, o indicador de LED da câmera ficará aceso. Caso contrário, ele não acenderá.
Alarm Notification (Notificação de alarme)	Se desativado, as notificações não serão enviadas ao aplicativo quando alvos forem detectados. <ul style="list-style-type: none">• Color Night Vision (Visão noturna colorida): ajuda a câmera a obter imagens coloridas em ambientes escuros.• Black/White Night Vision (Visão noturna em preto e branco): a luz infravermelha ajuda a câmera a obter imagens em preto e branco em ambientes escuros.• Smart Night Vision (Visão noturna inteligente): por padrão, é usada a visão noturna em preto e branco. Quando um movimento é detectado, o modo de visão noturna colorida é ativado.
Night Vision Mode (Modo de visão noturna)	
Time Zone (Fuso horário)	Aqui você pode selecionar o fuso horário desejado.
Date Format (Formato da data)	Aqui você pode selecionar o formato da data desejado.
Wi-Fi	Primeiro deixe o dispositivo off-line e, em seguida, você poderá conectá-lo a uma nova rede.
Cloud Storage (Armazenamentos na nuvem)	Você pode assinar e gerenciar o armazenamento na nuvem.
Storage Status (Status do armazenamento)	Aqui você pode ver a capacidade do cartão MicroSD, o espaço usado e o espaço livre.
Device Version (Versão do dispositivo)	Aqui você pode ver a versão do dispositivo.
Image Encryption (Criptografia de imagem)	Se ativado, as imagens registradas pela câmera só serão disponibilizadas após você digitar uma senha.
Change Encryption Password (Alterar senha de criptografia)	Aqui você pode alterar a senha de criptografia.
Flip Image (Virar imagem)	Toque para virar o vídeo.
Sleep Mode (Modo de suspensão)	Se ativado, o dispositivo irá parar de monitorar e gravar.
Offline Notification (Notificação off-line)	Se ativado, notificações serão enviadas ao aplicativo assim que a câmera estiver off-line.
User Guide (Guia do usuário)	Aqui você pode ler o guia do usuário da câmera.
About (Sobre)	Aqui você pode marcar onde o dispositivo está instalado e ver a categoria do produto, modelo do dispositivo, número de série e código QR do dispositivo.
Restart (Reiniciar)	Toque para reiniciar a câmera.
Delete Device (Excluir dispositivo)	Toque para excluir a câmera do EZVIZ Cloud.

3. Histórico de vídeos

A câmera admite armazenamento local e na nuvem.

Toque no botão **Video History (Histórico de vídeos)** na página do dispositivo. Com isso, você poderá usar o calendário e a linha do tempo para encontrar e ver gravações específicas.

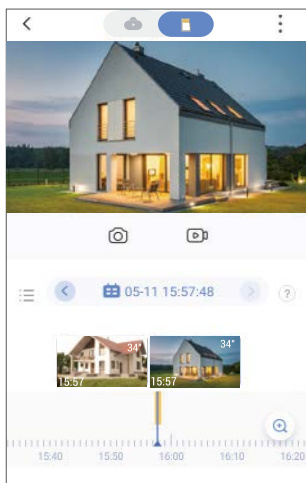

4. Falar

Essa função permite que a câmera receba e transmita áudio.

Toque no botão **Speak (Falar)** na página do dispositivo para falar com as pessoas que estão na frente da câmera.

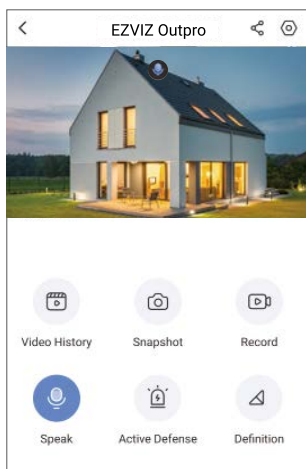

5. Detecção inteligente de pessoas

Acesse **Settings - Intelligent Human Detection (Configurações - Detecção inteligente de pessoas)** para ativar essa função. Com isso, o EZVIZ enviará notificações quando uma pessoa for detectada.

Para permitir que a câmera reaja de maneira diferente em situações distintas, você pode personalizar a notificação de detecção alterando o valor de sensibilidade da detecção. Quanto maior a sensibilidade, mais fácil será detectar pessoas mais distantes da câmera.

6. Defesa ativa

Com a detecção inteligente de pessoas ativada, os alarmes serão acionados automaticamente e os vídeos serão gravados assim que uma pessoa ou um animal for detectado. O alarme será interrompido quando nenhum movimento for detectado.

Além disso, você também pode tocar no botão **Active Defense (Defesa ativa)** na página do dispositivo para acionar um alarme. A câmera emitirá um alarme sonoro e um refletor se acenderá rapidamente para dissuadir os invasores, o que pode durar até um minuto.

Conexão com o EZVIZ

1. Usar a Amazon Alexa

Estas instruções permitem que você controle seus dispositivos EZVIZ com a Amazon Alexa. Se você tiver dificuldades durante o processo, consulte a seção de **Resolução de problemas**.

Antes de começar, certifique-se de que:

1. Os dispositivos EZVIZ estejam conectados ao aplicativo EZVIZ.
2. No aplicativo EZVIZ, desligue "Image Encryption" (Criptografia de imagens) na página Device Settings (Configurações de dispositivos).
3. Você tem um dispositivo compatível com a Alexa (isto é, Echo Spot, Echo-Show, All-new Echo-Show, Fire TV (todas as gerações), Fire TV stick (somente segunda geração) ou smart TVs Fire TV Edition).
4. O aplicativo Amazon Alexa já esteja instalado no seu dispositivo inteligente e você tenha criado uma conta.

Para controlar dispositivos EZVIZ com a Amazon Alexa:

1. Abra o aplicativo Alexa e selecione "Skills and Games" (Skills e jogos) no menu.
2. Na tela Skills e jogos, pesquise por "EZVIZ" e você encontrará as skills do "EZVIZ".
3. Selecione a skill do seu dispositivo EZVIZ e toque em **ENABLE TO USE (ATIVAR PARA USO)**.
4. Digite seu nome de usuário e senha do EZVIZ e toque em **Sign in (Entrar)**.
5. Toque no botão **Authorize (Autorizar)** para autorizar a Alexa a acessar sua conta EZVIZ para poder controlar seus dispositivos EZVIZ.
6. Após ver a mensagem "EZVIZ has been successfully linked" (O EZVIZ foi vinculado com sucesso), toque em **DISCOVER DEVICES (DESCOBRIR DISPOSITIVOS)** para permitir que a Alexa descubra todos os seus dispositivos EZVIZ.
7. Retorne ao menu do aplicativo Alexa e selecione "Devices" (Dispositivos) para exibir todos os seus dispositivos EZVIZ.

Comandos de voz

Descubra o novo dispositivo inteligente pelo menu "Smart Home" (Casa inteligente) do aplicativo Alexa ou usando o controle por voz da Alexa.

Após o dispositivo ser encontrado, você poderá controlá-lo com a sua voz. Fale comandos simples para a Alexa.

-  O nome do seu dispositivo, por exemplo: "show xxxx camera," (mostrar câmera xxxx,) pode ser modificado no aplicativo EZVIZ. Toda vez que você alterar o nome do dispositivo, será necessário descobrir o dispositivo novamente para atualizar o nome.

Resolução de problemas

O que eu faço se a Alexa não conseguir descobrir meu dispositivo?

Verifique se há algum problema de conexão com a internet.

Tente reiniciar o dispositivo inteligente e redescobri-lo na Alexa.

Por que o dispositivo aparece com status "off-line" na Alexa?

Sua conexão sem fio pode ter sido desconectada. Reinicie o dispositivo inteligente e redescubra-o na Alexa.

O acesso à internet do seu roteador pode estar indisponível. Verifique se o roteador está conectado à internet e tente novamente.

-  Para detalhes sobre países que são compatíveis com o uso da Amazon Alexa, consulte o site oficial.

2. Usar o Google Assistente

Com o Google Assistente, você pode ativar seu dispositivo EZVIZ e assistir ao vivo usando comandos de voz do Google Assistente.

Os seguintes dispositivos e aplicativos são necessários:

1. Um aplicativo EZVIZ que esteja funcionando.
2. No aplicativo EZVIZ, desligue "Image Encryption" (Criptografia de imagens) e ative o "Audio" (Áudio) na página Device Settings (Configurações de dispositivos).
3. Uma TV conectada a um Chromecast que esteja funcionando.
4. O aplicativo Google Assistente no seu telefone.

Para começar, siga os passos abaixo:

1. Configure o dispositivo EZVIZ e verifique se ele está funcionando corretamente no aplicativo.
2. Baixe o aplicativo Google Home na App Store ou no Google Play Loja™ e faça login na sua conta do Google.
3. Na tela inicial, toque em "+" no canto superior esquerdo e selecione "Set up device" (Configurar dispositivo) na lista do menu para acessar a interface de configuração.
4. Toque em **"Works with Google" (Funciona com o Google)** e procure por "EZVIZ" para encontrar suas skills do EZVIZ.
5. Digite seu nome de usuário e senha do EZVIZ e toque em **Sign in (Entrar)**.
6. Toque no botão **Authorize (Autorizar)** para autorizar o Google a acessar sua EZVIZ para que possa controlar seus dispositivos EZVIZ.
7. Toque em **"Return to app" (Voltar ao aplicativo)**.
8. Siga os passos acima para concluir a autorização. Quando a sincronização estiver concluída, o serviço EZVIZ será relacionado na sua lista de serviços. Para ver uma lista de dispositivos compatíveis na sua conta do EZVIZ, toque no ícone do serviço do EZVIZ.
9. Agora tente alguns comandos. Use o nome da câmera criado quando você configurou o sistema.

Os usuários podem gerenciar dispositivos como uma entidade individual ou em um grupo. Adicionar dispositivos a um cômodo permite que os usuários controlem um grupo de dispositivos ao mesmo tempo usando um único comando.

Consulte o link para saber mais:

<https://support.google.com/googlehome/answer/7029485?co=GENIE.Platform%3DAndroid&hl=en>

Perguntas frequentes

P: Se a câmera estiver off-line no aplicativo, a gravação do vídeo continuará?

R: Se a câmera estiver ligada, mas desconectada da internet, a gravação local continuará, mas a gravação na nuvem será interrompida. Se a câmera estiver desligada, as duas gravações do vídeo irão parar.

P: Por que o alarme é acionado se não tem ninguém na imagem?

R: Configure um valor menor de sensibilidade de detecção. Lembre-se de que veículos e animais também são fontes de acionamento de alarmes.

P: Como usar o cartão MicroSD para armazenamento local?

R: 1. Certifique-se de que um cartão MicroSD esteja inserido e que a câmera esteja adicionada à sua conta EZVIZ. Abra o aplicativo EZVIZ e entre na interface Device Details (Detalhes do dispositivo). Se o botão Initialize Storage Card (Inicializar cartão de armazenamento) aparecer, primeiro você deverá inicializar o cartão MicroSD.

2. Por padrão, a gravação no cartão MicroSD fica ativada em caso de detecção de movimento.

P: O celular não pode receber avisos de alarme quando a câmera está ligada.

R: 1. Verifique se o aplicativo EZVIZ está em execução no celular e se a opção Notificação de detecção de movimento está ativada.

2. Em sistemas Android, verifique se o aplicativo está sendo executado em segundo plano. No iOS, ative a função de envio de mensagens em "Settings > Notification" (Ajustes > Notificações).

3. Se ainda não houver avisos de alarme, pressione o botão de redefinição por cerca de 4 segundos para restaurar as configurações da câmera.

P: Falha na exibição ao vivo ou na reprodução.

R: Verifique se a rede está bem conectada. A exibição de vídeos ao vivo exige uma boa largura de banda. Você pode atualizar o vídeo ou alterar a rede e tentar novamente.

 Para informações adicionais sobre o dispositivo, consulte www.ezvizlife.com.